



musical instruments design

YUKI
by Makoto Kawai



bASS  3OD

overDRIVE

Owner's Manual

-取扱説明書-

1 はじめに

この度は YUKI 製品をお買い求め頂き誠にありがとうございます。本製品の性能を最大限に引き出すためにご使用前にかならず内容をよくお読みください。音楽の中で必要な低音、自然な低音をテーマに製作いたしました。飛び道具的歪みでは無く、掛けっぱなしでも自然に音楽の中にとけ込む歪みを追求しました。歪ませるという事はダイナミックレンジを狭くする事になります。当然低音も削られて行く訳ですが、アクティブ EQ で低音を増強する事無く、インプットされたベース本来の低音を損なう事の無い歪み回路とパッシブ EQ を搭載しました。通常の Bass 用歪みエフェクターと比較すると中域が強めに感じるかと思いますが、ビックアップのセッティングに依ってはこの中域が重要になると考えております。この EQ はフルの状態ではフラットです。フルの状態から理想のサウンドまでカットして音作りをする事をオススメします。

4 各部の名称と役割

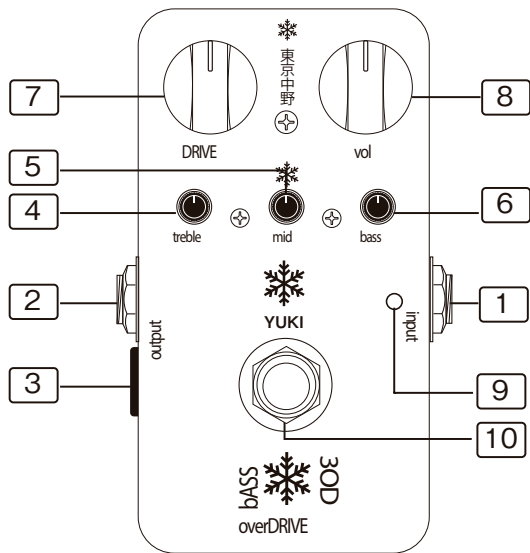

1 入力端子

楽器、および他のエフェクターから 1/4" モノラル標準フォン楽器用ケーブルで接続します。スピーカーを損傷する可能性のある「ポップノイズ」を防ぐために、プラグの抜き差しを行う前に、必ずアンプの音量を完全に下げてください。バッテリーを使用する場合、インプット側ジャックにプラグインすることで電源オンの状態になります。

2 出力端子

本機を 1/4" モノラル標準フォン楽器用ケーブルでアンプおよび他のエフェクターに接続します。スピーカーを損傷する可能性のある「ポップノイズ」を防ぐために、プラグの抜き差しを行う前に、必ずアンプの音量を完全に下げてください。

3 電源接続端子

センターマイナスの 5.5 / 2.1 mm 9VDC パワーサプライ (別売) を接続します。電源使用の際は必ずエフェクター用の DC 電源をご使用ください。家電用の電源等ではノイズの発生や、故障の原因となりますので、使用しないで下さい。

2 付属品

本パッケージ内に次のものが含まれているかご確認ください。

- ▶ エフェクター本体
- ▶ 保証書

万一不足があった場合、ご購入の店舗様へご連絡ください。

また運送時の破損がないことをご確認ください。万一破損が確認された場合は、配送業者と発送元にご連絡ください。製品の外箱と梱包材は保存しておいてください。万一運送時に破損が生じた場合の証明として必要となることがあります。

3 接続

電源

本機の電源をオンにするには、電源接続端子にセンターマイナスの 5.5 / 2.1 mm DC パワーサプライ (別売) を接続する (パワーサプライを使用する場合、電源接続端子に入力されることで電源オンの状態になります。) か、9V DC 006P バッテリーを本体裏の蓋をあけて接続します。(バッテリーを使用する場合、入力端子に接続することで電源オンの状態になります。) 推奨はバッテリー駆動ですが、電源使用の際は必ずエフェクター用の DC 電源をご使用ください。家電用の電源等ではノイズの発生や、故障の原因となりますので、使用しないで下さい。

バッテリーの交換

付属のバッテリーはテスト用です。LED インジケータの光が弱くなったり、ノイズが発生した際はバッテリーを交換してください。バッテリーを交換は、本体裏蓋にある 4 箇所のネジ (P2 サイズのドライバーをご使用ください) を取り外し 006P バッテリーを＋を確認した上接続し、裏蓋を閉じ、ネジを締め込みます。

楽器および他のエフェクターとの接続

本機右側の入力端子に 1/4" モノラル標準フォンで接続します。スピーカーを損傷する可能性のある「ポップノイズ」を防ぐために、プラグの抜き差しを行う前に、必ずアンプの音量を完全に下げてください。

アンプおよび他のエフェクターとの接続

本機左側の出力端子に 1/4" モノラル標準フォンで接続します。スピーカーを損傷する可能性のある「ポップノイズ」を防ぐために、プラグの抜き差しを行う前に、必ずアンプの音量を完全に下げてください。

4 treble(トレブル)

高域の歪と音量を調節します。

5 mid(ミドル)

中域の歪と音量を調節します。

6 bass(ベース)

低域の歪と音量を調節します。

7 drive(ドライブ)

全体の歪とサスティーンを調整します

8 volume(ボリューム)

全体の音量を調整します

9 LED インジケータ

ペダルが ON の状態で点灯します。ON の状態で暗くなったり、付かなくなった場合はバッテリーを交換してください。

10 フットスイッチ

ペダルを ON/OFF します。本機はトウルーバイパス仕様ですので、ペダルが OFF の状態ではトーンに影響を与えません。

5 SPEC

外部寸法 (H/W/D)

重量

電源 (別 売り) 9VDC (センターマイナス)

消費電流

バッテリー 9VDC 006P × 1

6 修理について

お買い上げ日から一年間、正常な使用においての故障に対し無償にて修理いたします。
 (外装部のキズ、改造及び他店による修理改造、盗難、火災、天災などを除く) 販売店までお持ちいただくか、下記住所まで送付願います。尚、送料はお客様の負担でお願いします。一年間の保証期間以降については有償修理となります。

販売元 (修理受付):



〒488-0054 愛知県尾張旭市稲葉町二丁目 120-1
 TEL: 0561-53-3007

発売 / 製造元 (技術的サポート窓口):



e-mail: drivesta@nifty.com
 Makoto Kawai

〇〇風ドライブ

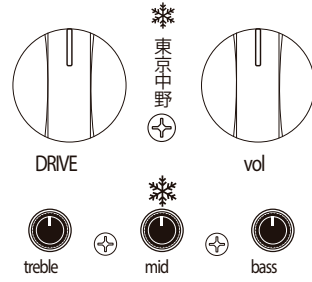

〇〇風ドライブ

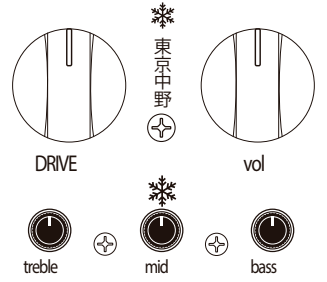

7 サンプルセッティング

〇〇風ドライブ

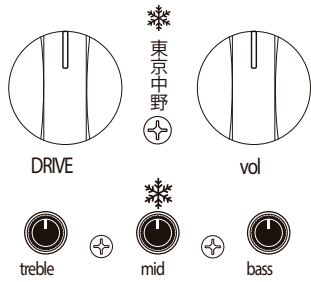

〇〇風ドライブ

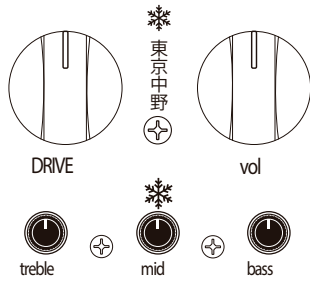

〇〇風ドライブ

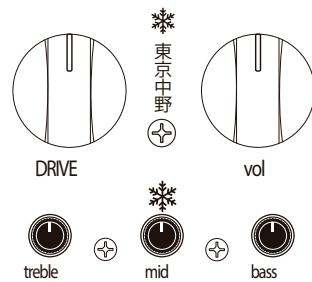

〇〇風ドライブ

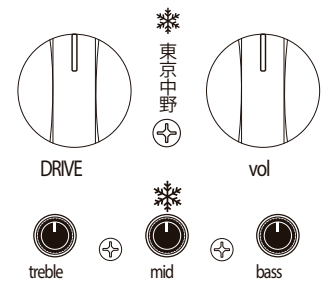

8 セッティングメモ

